

訂正箇所	正誤区分					
	誤		正			
特記仕様書 P39 26-14 仮設防護柵工 26-14-2 種別	D	蓮田SA（下り線）駐車場改築（現地盤掘削及び進入路構築）に伴い、作業範囲と蓮田SA（下り線）駐車場大型車駐車ますとの境界に仮設防護柵（コンクリート基礎式、Gr（A種））、仮設フェンス（B型、1.8m×1.8m）及び一般車両への安全対策として仮設フェンスにチューブライトの設置を行うもの。	【貸与品】 仮設防護柵 （赤木高架橋資材置場） 【購入品】 B型フェンス、チューブライト	D	蓮田SA（下り線）駐車場改築（現地盤掘削及び進入路構築）に伴い、作業範囲と蓮田SA（下り線）駐車場大型車駐車ますとの境界に仮設防護柵（コンクリート基礎式、Gr（SB種））、仮設フェンス（B型、1.8m×1.8m）及び一般車両への安全対策として仮設フェンスにチューブライトの設置を行うもの。	【貸与品】 仮設防護柵 （赤木高架橋資材置場） 【購入品】 B型フェンス、チューブライト
	E	蓮田SA（下り線）駐車場改築（現地盤掘削及び進入路構築）に伴い、作業範囲と蓮田SA（下り線）駐車場大型車駐車ますとの境界に仮設防護柵（コンクリート基礎式、Gr（A種））、仮設フェンス（B型、1.8m×1.8m）及び一般車両への安全対策として仮設フェンスにチューブライトの設置を行うもの。	【購入品】 仮設防護柵、B型フェンス、チューブライト	E	蓮田SA（下り線）駐車場改築（現地盤掘削及び進入路構築）に伴い、作業範囲と蓮田SA（下り線）駐車場大型車駐車ますとの境界に仮設防護柵（コンクリート基礎式、Gr（A種））、仮設フェンス（B型、1.8m×1.8m）及び一般車両への安全対策として仮設フェンスにチューブライトの設置を行うもの。	【購入品】 仮設防護柵、B型フェンス、チューブライト
	F	蓮田SA（下り線）駐車場改築（現地盤掘削及び進入路構築）に伴い、東北道上路本線路肩部の昼夜連続固定規制に必要な仮設防護柵（H鋼式、Gr（A種））、仮設フェンス（B型、1.8m×1.8m）及び一般車両への安全対策として仮設フェンスにチューブライトの設置を行うもの。	【工事内流用】 蓮田SA（旧上路線） 【流用品】 仮設防護柵、B型フェンス、チューブライト	F	蓮田SA（下り線）駐車場改築（現地盤掘削及び進入路構築）に伴い、東北道上路本線路肩部の昼夜連続固定規制に必要な仮設防護柵（H鋼式、Gr（A種））、仮設フェンス（B型、1.8m×1.8m）及び一般車両への安全対策として仮設フェンスにチューブライトの設置を行うもの。	【工事内流用】 蓮田SA（旧上路線） 【流用品】 仮設防護柵、B型フェンス、チューブライト
	G	蓮田SA（下り線）駐車場改築（現地盤掘削及び進入路構築）に伴い、東北道上路本線路肩部の昼夜連続固定規制に必要な仮設防護柵（H鋼式、Gr（A種））、仮設フェンス（B型、1.8m×1.8m）及び一般車両への安全対策として仮設フェンスにチューブライトの設置を行うもの。	【貸与品】 仮設防護柵 （白岡菖蒲IC資材置場） 【購入品】 B型フェンス、チューブライト	G	蓮田SA（下り線）駐車場改築（現地盤掘削及び進入路構築）に伴い、東北道上路本線路肩部の昼夜連続固定規制に必要な仮設防護柵（H鋼式、Gr（A種））、仮設フェンス（B型、1.8m×1.8m）及び一般車両への安全対策として仮設フェンスにチューブライトの設置を行うもの。	【貸与品】 仮設防護柵 （白岡菖蒲IC資材置場） 【購入品】 B型フェンス、チューブライト
	H	蓮田SA（下り線）駐車場改築（現地盤掘削及び進入路構築）に伴い、東北道上路本線路肩部の昼夜連続固定規制に必要な仮設防護柵（H鋼式、Gr（A種））、仮設フェンス（B型、1.8m×1.8m）及び一般車両への安全対策として仮設フェンスにチューブライトの設置を行うもの。	【貸与品】 仮設防護柵 （浅羽高架橋資材置場） 【購入品】 B型フェンス、チューブライト	H	蓮田SA（下り線）駐車場改築（現地盤掘削及び進入路構築）に伴い、東北道上路本線路肩部の昼夜連続固定規制に必要な仮設防護柵（H鋼式、Gr（A種））、仮設フェンス（B型、1.8m×1.8m）及び一般車両への安全対策として仮設フェンスにチューブライトの設置を行うもの。	【貸与品】 仮設防護柵 （浅羽高架橋資材置場） 【購入品】 B型フェンス、チューブライト
	I	蓮田SA（下り線）駐車場改築（現地盤掘削及び進入路構築）に伴い、東北道下り線本線路肩部の昼夜連続固定規制に必要な仮設防護柵（H鋼式、Gr（A種））、仮設フェンス（B型、1.8m×1.8m）及び一般車両への安全対策として仮設フェンスにチューブライトの設置を行うもの。	【貸与品】 仮設防護柵 （浅羽高架橋資材置場） 【購入品】 B型フェンス、チューブライト	I	蓮田SA（下り線）駐車場改築（現地盤掘削及び進入路構築）に伴い、東北道下り線本線路肩部の昼夜連続固定規制に必要な仮設防護柵（H鋼式、Gr（A種））、仮設フェンス（B型、1.8m×1.8m）及び一般車両への安全対策として仮設フェンスにチューブライトの設置を行うもの。	【貸与品】 仮設防護柵 （浅羽高架橋資材置場） 【購入品】 B型フェンス、チューブライト
			39			39

訂正箇所

設計図 仮設工 構造図(2)

仮設工 構造図(2)

コンクリート式、Gr(A型) 詳細図

平面図

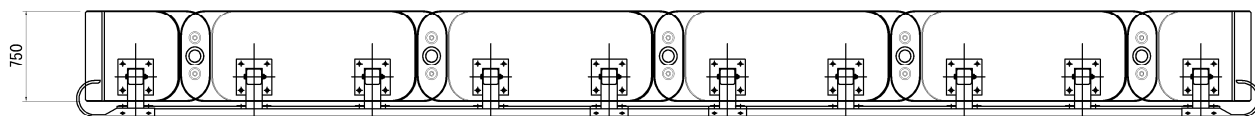

側面図

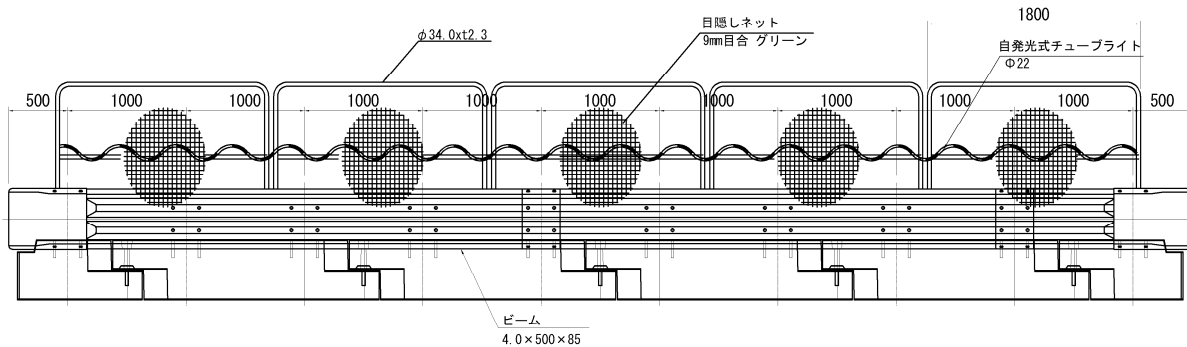

断面図

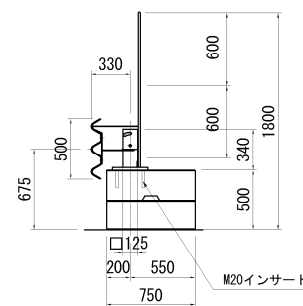

コンクリート式 数量表 100m当たり

名称	規格	単位	数量	摘要
ガードレール	Gr-SB-1B	m	100	
プレキャスト連続基礎	H型 基本	個	49	
プレキャスト連続基礎	H型 増部AN	個	1	
プレキャスト連続基礎	H型 増部BN	個	1	
目隠しネット	PE7x14 9mm目合 グリーン	枚	50	
ネット用フレーム	φ34.0x12.3	個	50	
反射シート		枚	50	
自発光式チューブライト	φ22	m	100	

東北自動車道 蓮田サービスエリア（下り線）改築工事	
図面の種類	仮設工 構造図(2)
図尺	1:40 図面番号 101 / 115
設計会社名	
施工会社名	
事務所名	東北自動車道建設株式会社 関東支社 さいたま工務事務所

正誤区分

仮設工 構造図(2)

コンクリート式、Gr(SB種及びA種) 詳細図

【仮設防護柵工 D】

平面図

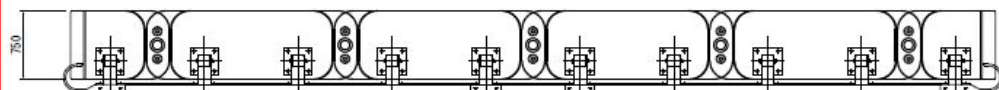

側面図

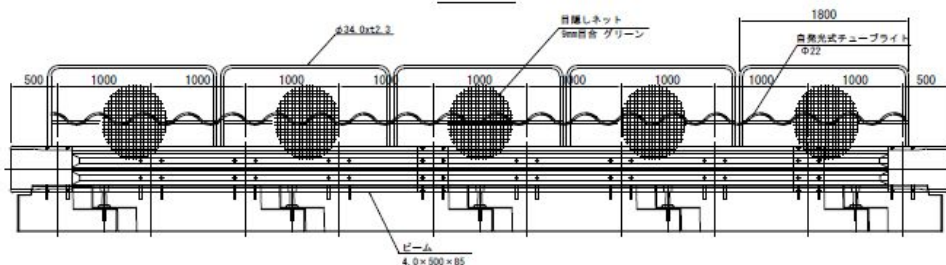

断面図

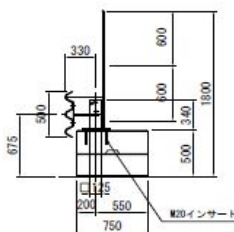

仮設防護柵工 D コンクリート式 数量表 100m当たり

名称	規格	単位	数量	摘要
ガードレール	Gr-SB-1B	m	100	
プレキャスト連続基礎	H型 基本	個	49	
プレキャスト連続基礎	H型 増部AN	個	1	
プレキャスト連続基礎	H型 増部BN	個	1	
目隠しネット	PE7x14 9mm目合 グリーン	枚	50	
ネット用フレーム	φ34.0x12.3	個	50	
反射シート		枚	50	
自発光式チューブライト	φ22	m	100	

【仮設防護柵工 E】

平面図

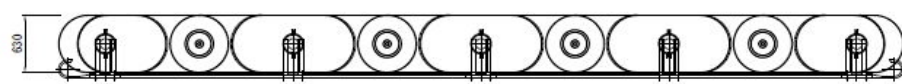

側面図

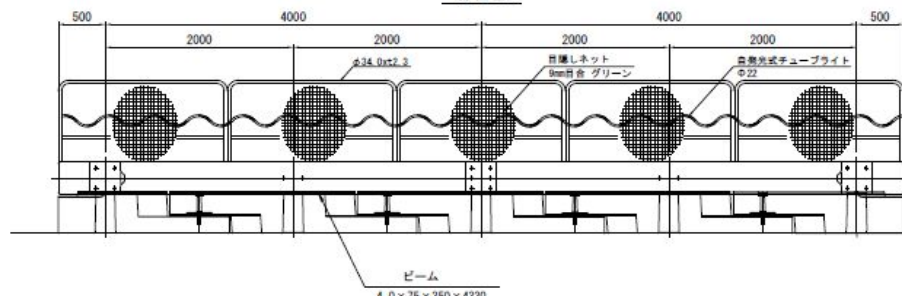

断面図

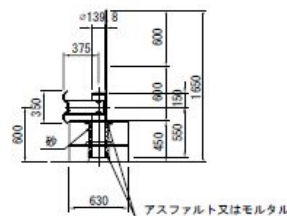

仮設防護柵工 E コンクリート式 数量表 101m当たり

名称	規格	単位	数量	摘要
ガードレール	Gr-A-2B	m	101	
プレキャスト連続基礎	A型 基本	個	49	
プレキャスト連続基礎	A型 増部AN	個	1	
プレキャスト連続基礎	A型 増部BN	個	1	
目隠しネット	PE7x14 9mm目合 グリーン	枚	50	
ネット用フレーム	φ34.0x12.3	個	50	
反射シート		枚	50	
自発光式チューブライト	φ22	m	101	

東北自動車道 蓮田サービスエリア（下り線）改築工事	
図面の種類	仮設工 構造図(2)
図尺	1:50 図面番号 101 / 115
設計会社名	
施工会社名	
事務所名	東北自動車道建設株式会社 関東支社 さいたま工務事務所

正